

## Tag28 取扱説明書



対 象 型 番	MXAT-MV-28
作 成	株式会社マトリックス
<ul style="list-style-type: none"><li>● 本書に掲載されている内容は、2017年3月のものです。</li><li>● 本書の内容は製品の仕様も含め、改良のため予告なく変更することがあります。</li></ul>	





## 目次







Tag28 取扱説明書 .....	1
目次 .....	2
安全上・使用上のご注意 .....	3
製品概要 .....	5
仕様 .....	6



## 安全上・使用上のご注意

異常が発生した時（故障・変な臭いや音がする等）にはすぐに使用を止めて修理を依頼してください。

	この記号はしてはいけない禁止内容が書かれています。
	この記号は必ず実行していただく強制内容が書かれています。

警告	
	<b>本製品を改造・分解しない</b> 破損・故障の原因になります。
	<b>本製品を無理やり開けない</b> 防水機能の低下・破損・故障の原因になります。
	<b>激しい衝撃を加えない</b> 破損・故障の原因になります。
	<b>お子様の手の届く所に保管しない</b> 小さなお子様が食べたり、飲み込んだりしないように、手の届かない所に保管して事故が起こらぬようにしてください。

注意	
	<b>水などの液体の中に入れない</b> 本製品は防水処理を施していますが、完全防水ではありません。
	<b>強酸や強アルカリ性の水分がある環境下で使用しない</b> 破損・故障の原因になりますので、水以外の液体（アルコール・薬品）での洗浄は行わないでください。
	<b>電子機器の付近に置かない</b> 本製品をテレビ、パソコン、ACアダプタなどの高周波ノイズが出る電子機器の付近に置かないでください。また、電子機器より1m以上離して保管してください。内部電池を消耗させ、寿命を低下させる原因となります。
	<b>マトリクス製品の近くに置かない</b> 本製品を置くときは、マトリクス製品で使用しているACアダプタ、タグチェッカー、およびトリガーユニットや配線ケーブルより1m以上離してください。内部電池を消耗させ、寿命を低下させる原因となります。
	<b>マグネットや、金属製のものの近くに置かない</b> 本製品を使用する際、マグネットや金属製のものから可能な限り離すようにしてください。通信距離が著しく低下します。目安として5cm以上離してください。
	<b>トリガー磁界に長時間滞留しない</b> 本製品はトリガー磁界を検知するとタグデータを発信します。本製品をトリガー磁界に長時間滞留させないでください。内部電池を消耗させ、寿命を低下させる原因となります。

<b>注意</b>	
	<p><b>皮膚に異常が生じた場合は、直ちに使用を止め医師の診断を受ける</b></p> <p>長期間、地肌に直接触れ続けると、お客様の体質や体調によっては、かゆみ、かぶれ、湿疹などを生じることがあります。</p>
	<p><b>保管場所を確認する</b></p> <p>以下の場所での使用や保管は避けてください。</p> <ul style="list-style-type: none"> <li>● 直射日光のあたる場所</li> <li>● 高温多湿の場所</li> <li>● 急激に温度変化する可能性のある場所</li> <li>● 振動の激しい場所や埃の多い場所</li> <li>● 静電気を帯びやすい場所</li> <li>● 高周波ノイズが出る電子機器が 1m以内にある場所</li> <li>● 腐食性、可燃性のガスが発生する場所</li> </ul>
	<p><b>本製品のお手入れ</b></p> <p>乾いた柔らかい布でお手入れを行ってください。汚れがひどい場合は、水で薄めた中性洗剤に布を浸し、固く絞ってふき取りしてください。また、仕上げに乾いた布で残った水分を取り除いてください。</p> <p>※アルコール、薬品、アルカリ剤、溶剤に触れると劣化または破壊する恐れがあります。</p>

#### タグに識別シール等を貼る場合

タグを識別するためにシール等を貼る場合、なるべく紙製のものをご使用ください。シールの素材（特にアルミ箔や金属蒸着）によっては、タグの送信信号強度を著しく低下させる恐れがあります。

#### ラミネートシール

タグはラミネートシールで接着していますので、剥がさないで使用してください。また、摩擦、衝撃などでシールを傷付けないようご使用ください。万が一剥がしてしまった場合や、傷付けてシールが破れてしまった場合、防水性能が損なわれ、浸水によってタグが破損する恐れがあります。

#### 防水性

タグの防水性は IP64（防沫形）です。水中に浸漬したり、噴流水を浴びるケースが想定される場合は、保護袋などで適切な保護を行ってください。

## 製品概要

本製品は、トリガー磁界からエリア ID を認識し、タグ ID とエリア ID を一緒に発信します。  
小型・軽量で、IC タグ装着時の負担を軽減します。

### タグ ID について

固有のタグ ID は、本体裏面のシールに記載しています。

**タグ ID : 5 桁 16 進数**

12345

### 外径寸法

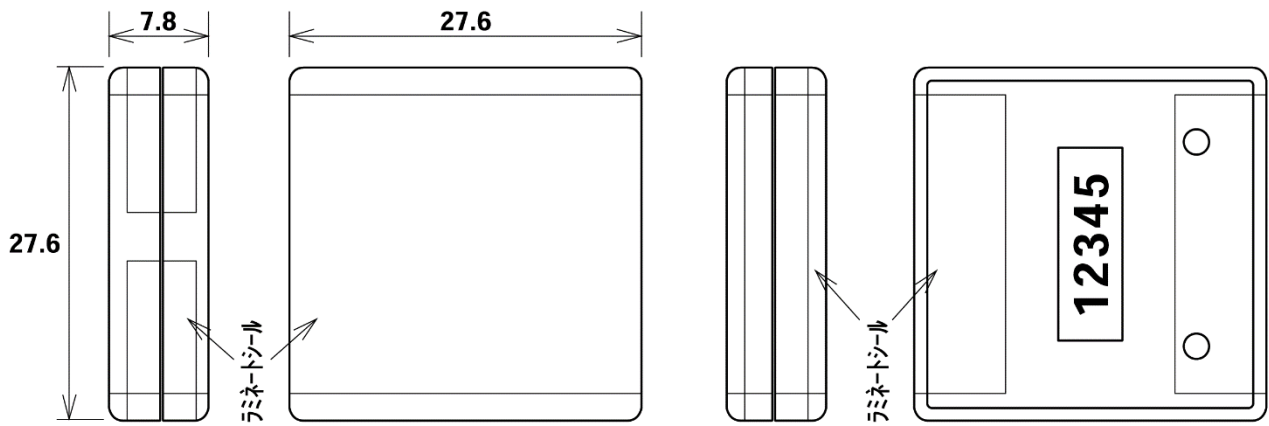

単位 mm

### 電池交換について

電池寿命は約 1 年です。弊社製品 Box11 (タグチェッカー) などで電池残量を確認し、電池寿命が切れる前に交換してください。電池交換に必要なキットはオプション品として販売します。詳細は別途お問い合わせください。

## 仕様

製品名	Tag28
型番	MXAT-MV-28
受信感度	高感度
トリガー検出指向性	3軸方向
送信周波数	300MHz 帯
送信信号強度	500 $\mu$ V/m(3m法) 以下
送信信号発信間隔	ランダム (内部発信テーブル)
送信信号出力時間	1.2mSec.以下
電源	コイン形一次電池 CR1225 $\times$ 1 (50mAh 3V)
電池寿命	約1年 (※1)
動作温度範囲	-10 $^{\circ}$ C ~ +50 $^{\circ}$ C
ケース材質	ポリカーボネイト (※2)
防水性	IP64 (防沫形)
外形寸法	27.6 $\times$ 27.6 $\times$ 7.4 (mm)
質量	約 6.7g

(※1)

23 $^{\circ}$ Cの環境下で、1日の発信累積時間が1分間までの使用状態で、その他の場所ではノイズ磁界がない場所での使用を条件とする計算値です。使用条件、環境条件により大きく変化します。

(※2)

薬品、アルカリ剤、溶剤によって劣化する恐れがあります。接着剤を使用しないでください。高温・高湿度の環境下では加水分解する恐れがあります。また、アルコールにより接着が劣化して防水性が低下しますので使用しないでください。

## RoHS

POWERTAG 製品は全て有害物質(※)規制、電気・電子機器に含まれる特定有害物質の使用制限指令に対応しております。また、より良い環境保全のため、過去の非対応製品の回収にも努めております。

(※)鉛、水銀、カドミウム、六価クロム、ポリ臭化ジフェニール(PBB)、ポリ臭化ジフェニルエーテル(PBDE)