

## r-Tag01 取扱説明書



対 象 型 番	MXAT-RC-01
作 成 者	株式会社マトリックス
<ul style="list-style-type: none"><li>● 本書に掲載されている内容は、2018年6月のものです。</li><li>● 本書の内容は製品の仕様も含め、改良のため予告なく変更することがあります。</li></ul>	

## 目次





r-Tag01 取扱説明書 .....	1
目次 .....	2
安全上・使用上のご注意 .....	3
適用法規則 .....	4
タグの指向性について .....	5
使用上のご注意 .....	5
タグ ID について .....	6
最大送信時間について .....	6
仕様 .....	7
更新履歴 .....	8

## 安全上・使用上のご注意







異常が発生した時（故障・変な臭いや音がする等）にはすぐに使用を止めて修理を依頼してください。計測が失敗する可能性があります。



	この記号はしてはいけない禁止内容が書かれています。
	この記号は必ず実行していただく強制内容が書かれています。

### 警告

	<b>本製品を改造・分解しない</b> 破損・故障の原因になります。
	<b>本製品のふたを開けない</b> 防水機能の低下・破損・故障の原因になります。
	<b>激しい衝撃を加えない</b> 破損・故障の原因になります。
	<b>お子様の手の届く所に保管しない</b> 小さなお子様が食べたり、飲み込んだりしないように、手の届かない所に保管して事故が起こらぬようにしてください。

### 注意

	<b>水などの液体の中に入れてない</b> 本製品は防水処理を施していますが、完全防水ではありません。
	<b>強酸や強アルカリ性の水分がある環境下で使用しない</b> 破損・故障の原因になりますので、水以外の液体（アルコール・薬品）での洗浄は行わないでください。
	<b>電子機器の付近に置かない</b> 本製品をテレビ、パソコン、ACアダプタなどの高周波ノイズが出る電子機器の付近に置かないでください。また、電子機器より1m以上離して保管してください。内部電池を消耗させ、寿命を低下させる原因となります。
	<b>マトリクス製品の近くに置かない</b> 本製品を置くときは、マトリクス製品で使用しているACアダプタ、およびレシーバーや配線ケーブルより1m以上離してください。内部電池を消耗させ、寿命を低下させる原因となります。
	<b>マグネットや、金属製のものの近くに置かない</b> 本製品を使用する際、マグネットや金属製のものから可能な限り離すようにしてください。通信距離が著しく低下します。目安として5cm以上離してください。
	<b>トリガー磁界に長時間滞留しない</b> 本製品はトリガー磁界を検知するとタグデータを発信します。本製品をトリガー磁界に長時間滞留させないでください。内部電池を消耗させ、寿命を低下させる原因となります。

注意	
	<p><b>皮膚に異常が生じた場合は、直ちに使用を止め医師の診断を受ける</b></p> <p>長期間、地肌に直接触れ続けると、お客様の体質や体調によっては、かゆみ、かぶれ、湿疹などを生じることがあります。</p>
	<p><b>保管場所を確認する</b></p> <p>以下の場所での使用や保管は避けてください。</p> <ul style="list-style-type: none"> <li>● 直射日光のあたる場所</li> <li>● 高温多湿の場所</li> <li>● 急激に温度変化する可能性のある場所</li> <li>● 振動の激しい場所や埃の多い場所</li> <li>● 静電気を帯びやすい場所</li> <li>● 高周波ノイズが出る電子機器が 1m以内にある場所</li> <li>● 腐食性、可燃性のガスが発生する場所</li> </ul>
	<p><b>本製品のお手入れ</b></p> <p>乾いた柔らかい布でお手入れを行ってください。汚れがひどい場合は、水で薄めた中性洗剤に布を浸し、固く絞ってふき取りしてください。また、仕上げに乾いた布で残った水分を取り除いてください。</p> <p>※薬品、アルカリ剤、溶剤に触れると劣化または破壊する恐れがあります。</p>

タグに識別シール等を貼る場合
<p>タグを識別するためにシール等を貼る場合、なるべく紙製のものをご使用ください。シールの素材によっては、タグの感度を低下させる恐れがあります。</p>

## 適用法規則

### 1. RoHS 指令

本製品は RoHS 指令(DIRECTIVE 2002/95/EC OF THE EUROPEAN PARLIAMENT AND OF THE COUNCIL of 27 January 2003 on the restriction of the use of certain hazardous substances in electrical and electronic equipment)に適合します。

### 2. 電波法

本製品は電波法第四条第一号で定める「発射する電波が著しく微弱な無線局で総務省令(\*1)で定めるもの」(\*1は施行規則第六条)に該当し、施行規則第六条第一項第一号で定められた周波数帯三二二 MHz 以下において毎メートル五〇〇マイクロボルト以下の電界強度に適合するため、総務大臣の免許を必要としない無線設備です。

## タグの指向性について

タグには指向性があるので、取り付ける方向に気を付けてください。

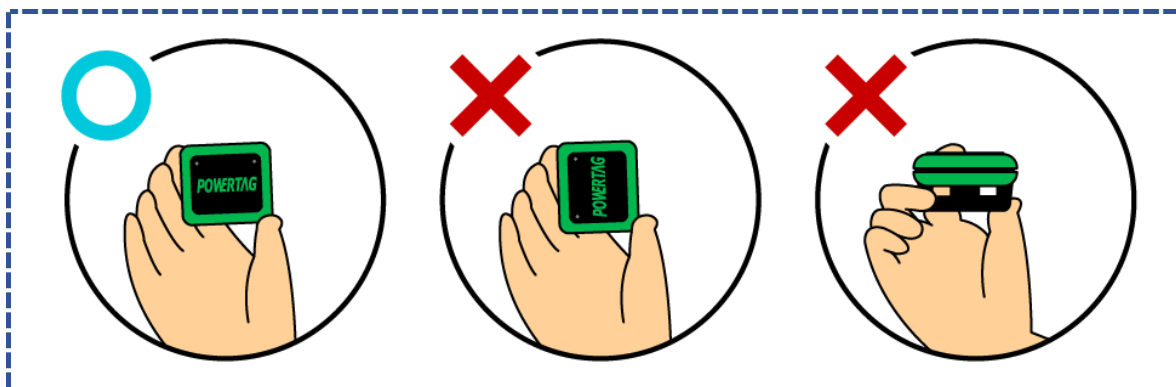

## 使用上のご注意

自転車の場合、タグは必ずフロントフォークに取り付けてご使用ください。

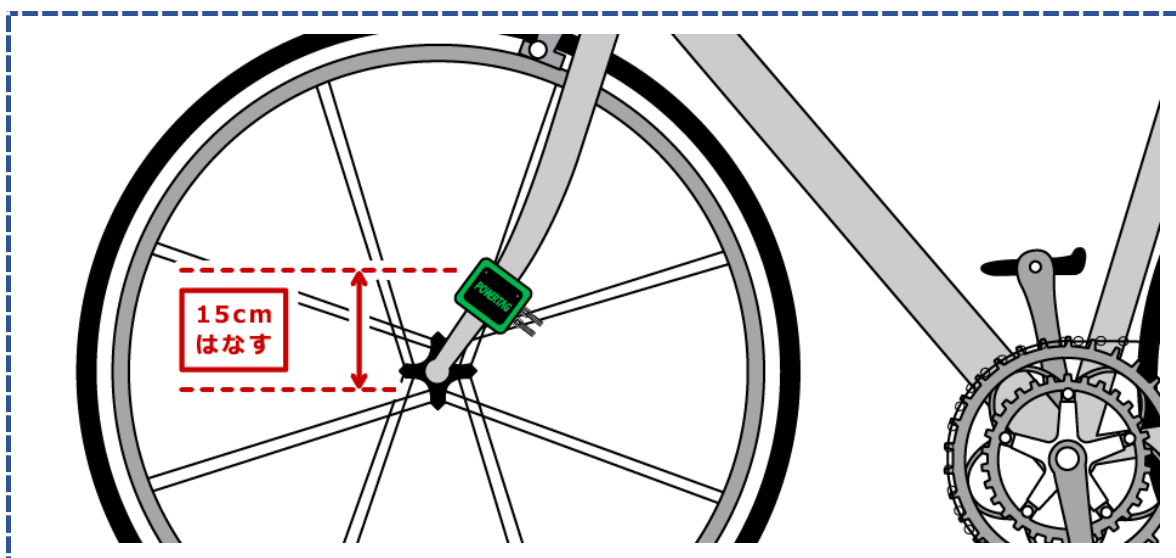

※※※サイクルコンピューターを使用している際のご注意※※※

サイクルコンピューターのセンサーを取り付けた方とは反対側にタグを取り付けてください。タグとセンサーの位置が近いと、どちらも動作しなくなる可能性があります。

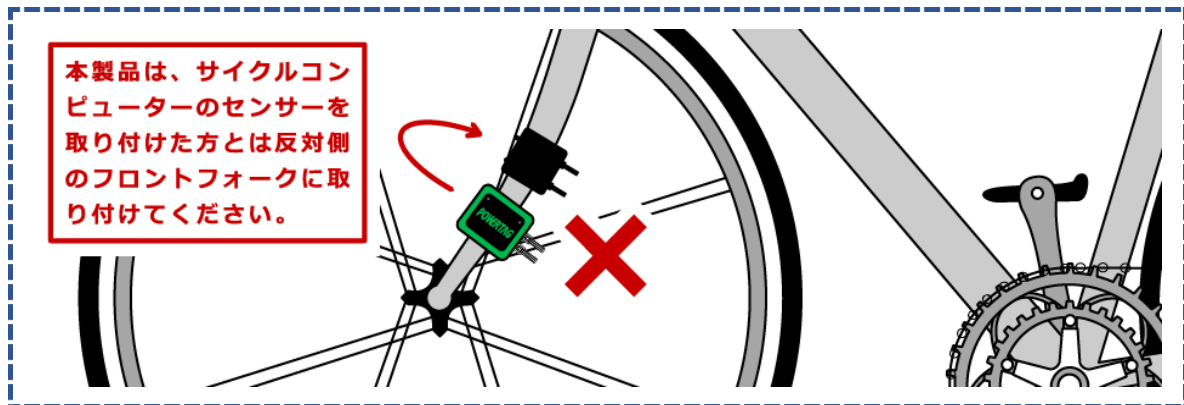

## タグ ID について

固有のタグ ID(5桁 10進数)は、本体裏面のシールに記載しています。

## 最大送信時間について

トリガー磁界に約 5 秒間滞留すると、タグは電波の発信を停止します。  
(もういちど発信するには、一旦タグをトリガー磁界の外に出す必要があります。)

## 仕様

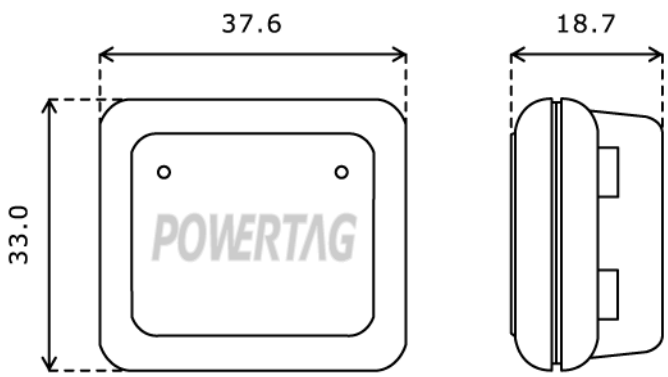
製品名	r-Tag01
型番	MXAT-RC-01
トリガー検出指向性	1 軸方向
送信周波数	300MHz 帯 3 周波自動切換え
送信信号発信間隔	タグ毎に異なる
送信信号出力時間	0.8 ミリ秒以下
最大送信時間	約 5 秒
電源	CR2032×1 (220mAh 3V)
電池寿命	最長 5 年 (※1)
動作温度範囲	-10℃ ~ +50℃
ケース材質	ポリカ ABS (※2)
色	緑/黒
防水性	IP67
外形寸法 (W×H×D)	37.6×33.0×18.7 (mm) 
質量	約 16.0g

(※1)

23℃の環境下で、1 日の発信累積時間が 1 分間までの使用状態で、その他の場所ではノイズ磁界がない場所での使用を条件とする計算値です。使用条件、環境条件により大きく変化します。

(※2)

薬品、アルカリ剤、溶剤によって劣化する恐れがあります。接着剤を使用しないでください。高温・高湿度の環境下では加水分解する恐れがあります。

## 更新履歴

更新日時	Version	内容
2018.06.01	1.0.0	発行